

Faltdisplay magnetisch Comfort, XXL

856,0 x 224,0 x 67,0 cm

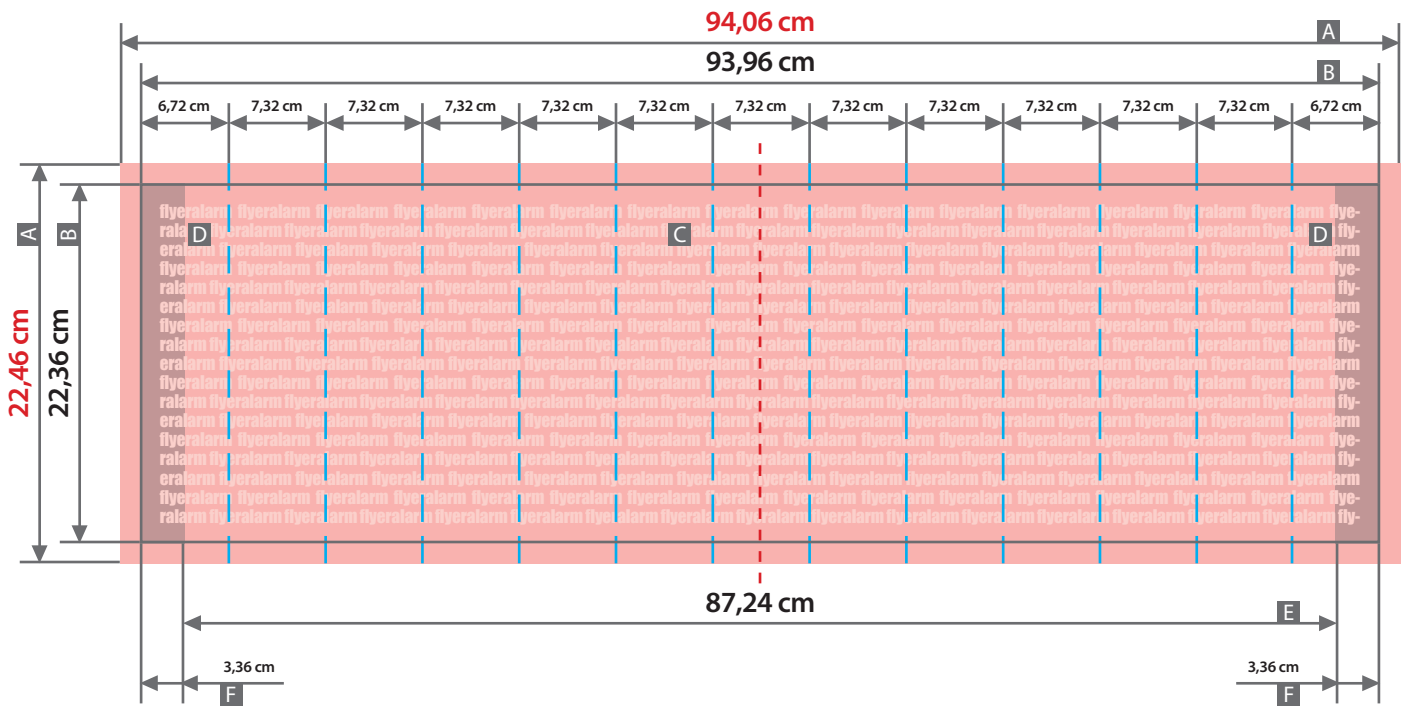

Achtung: Bitte legen Sie Ihre Daten im Maßstab 1:10 an!
 Durch die Auflösung von 1000 dpi - 1500 dpi kann Ihre Datei von uns auf die korrekte Größe skaliert werden.

Beispiel: Tatsächliches Druckmaß (Bahnendruck Fläche) in der Größe 939,6 cm x 223,6 cm.
 Ihre Daten müssen somit im Datenformat 94,06 cm x 22,46 cm (für Endformat 93,96 cm x 22,36 cm) mit einer Auflösung von 1000 dpi - 1500 dpi angeliefert werden.

Darstellung Endformat
 Druck, aufgeteilt in 13 Magnetbahnen
 Bei vollflächig angelegtem Motiv passen die Bahnen Stoß an Stoß.

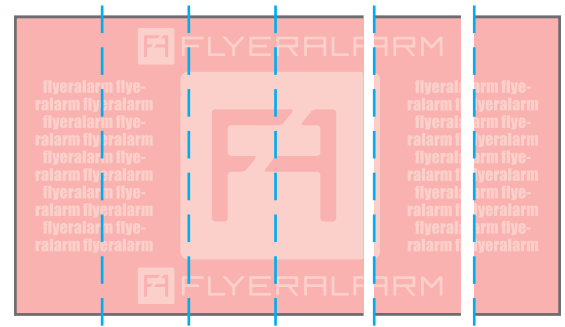

Zeichnungen sind nicht maßstabstreu

Beschnittzugabe (x)
0,5 mm
 Sicherheitsabstand (y)
1 mm

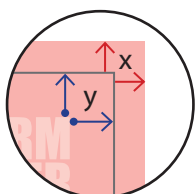

- A = Datenformat
- B = Endformat
- C = Vorne
- D = Seite
- E = Frontaler Sichtbereich
- F = Bedingt sichtbarer Bereich

Der Faltdisplay Druck wird geschnitten in Bahnen zu 67,2 cm Breite (2x) und 73,2 cm Breite (11x) geliefert.

Bahnschnitt

Bedingt sichtbarer Bereich (F):
 Dieser Teil der außenliegenden Bahnen ist nur von der Seite sichtbar.

Aufbauanleitung

Faltdisplay Comfort XXL



Anwendungsmöglichkeit 1



Anwendungsmöglichkeit 2



Lieferumfang

- 2 x Transportkoffer mit Rollen
- 2 x Gittersystem
- 2 x Tasche für Magnetschienen
- 16 x Magnetschiene lang
- 32 x Magnetschiene kurz
- 4 x Halogenstrahler inkl. Netzteil

Zubehör für Anwendungsmöglichkeit 1:

- 2 x Verbindungskreuz
- 8 x Schrauben

Bei System inkl. Druck zusätzlich:

- Druck, aufgeteilt in 13 Bahnen
- 2 x schmal für beide Außenseiten
- 11 x breit für Frontseite

Die Reihenfolge der Bahnen ist auf der Rückseite gekennzeichnet.

Funktionalität Transportkoffer



Aufbauanleitung

Faltdisplay Comfort XXL Anwendungsmöglichkeit 1



Zum Aufbau wird benötigt:

- 2 x Gittersystem
- 14 x Magnetschiene lang
- 28 x Magnetschiene kurz
- 4 x Halogenstrahler inkl. Netzteil
- 2 x Verbindungskreuz
- 8 x Schrauben

Druck, aufgeteilt in 13 Bahnen:
2 x schmal für beide Außenseiten
11 x breit für Frontseite

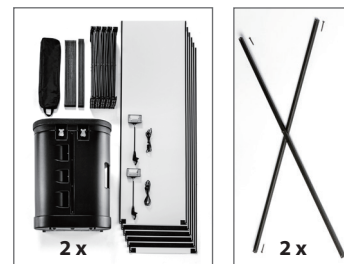

Die Reihenfolge der Bahnen ist auf der Rückseite gekennzeichnet.

Aufbau der beiden Gittersysteme

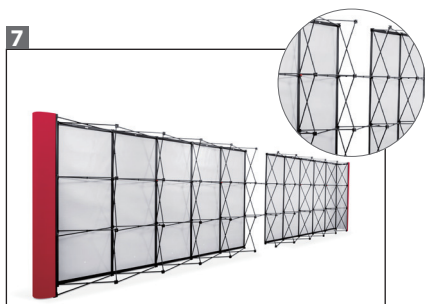
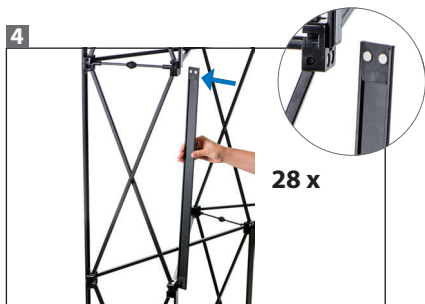
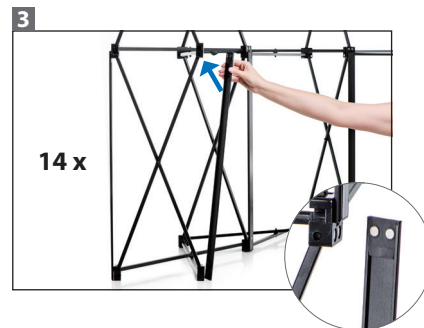
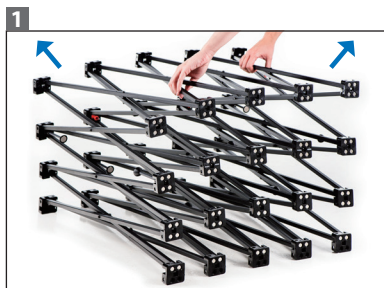

Verbinden der beiden Gittersysteme

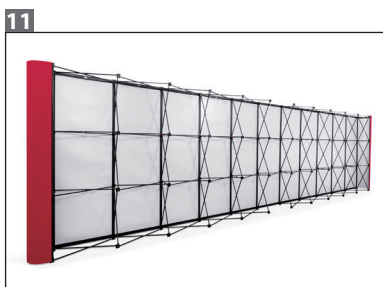
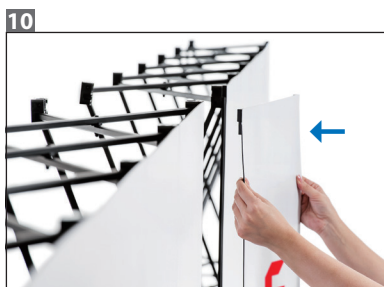
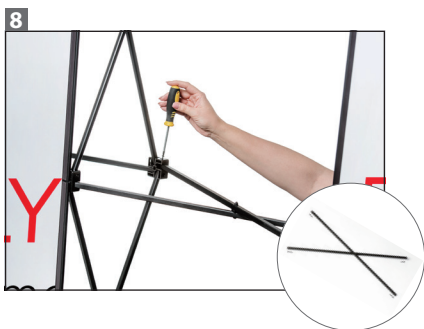

Mit dem Anbringen der Bahnen von außen beginnen. Bahnen mit der Oberkante zuerst am System befestigen und für gleichmäßiges Anliegen nach unten abstreichen.

Aufbauanleitung

Faltdisplay Comfort XXL Anwendungsmöglichkeit 2



Zum Aufbau wird benötigt:

- 2 x Gittersystem
- 14 x Magnetschiene lang
- 28 x Magnetschiene kurz
- 4 x Halogenstrahler inkl. Netzteil

Druck, aufgeteilt in 13 Bahnen:
2 x schmal für beide Außenseiten
11 x breit für Frontseite



Die Reihenfolge der Bahnen ist auf der Rückseite gekennzeichnet.

Aufbau der beiden Gittersysteme

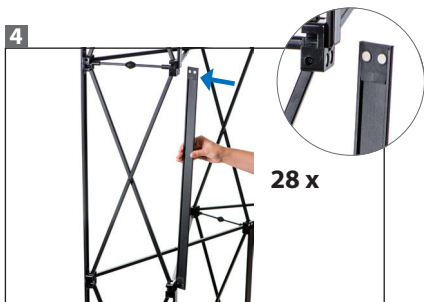
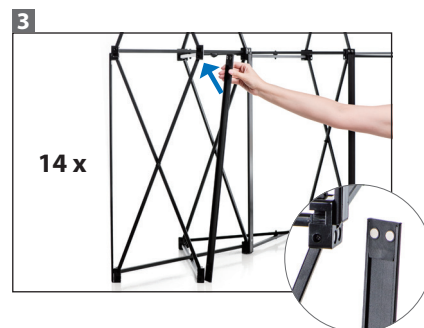
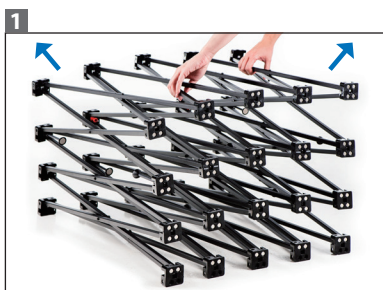

Mit dem Anbringen der Bahnen von außen beginnen. Bahnen mit der Oberkante zuerst am System befestigen und für gleichmäßiges Anliegen nach unten abstreichen.

Verbinden der beiden Gittersysteme

